



Средства индивидуальной защиты от падения с высоты.

Анкерное устройство типа А, модель АТ02

ТР ТС 019/2011
ГОСТ EN 795–2019
ГОСТ EN/TS 16415-2015
ТУ 32.99.11-002–01964964-2020

Внимательно изучите инструкцию перед началом использования СИЗ!

1. ОБЛАСТЬ ПРИМЕНЕНИЯ

Анкерное устройство типа А, модель АТ02 является компонентом системы обеспечения безопасности работ на высоте. Предназначена для установки на вертикальных, горизонтальных и наклонных поверхностях. Предназначена для трех пользователей. Анкерное устройство оборудовано индикатором срыва пользователя.

Вид средства индивидуальной защиты согласно Приложению №1 ТР ТС 019/2011 – средства индивидуальной защиты от механических воздействий (средства индивидуальной защиты от падения с высоты и средства спасения с высоты (ИСУ)).

ТЕХНИЧЕСКИЕ ХАРАКТЕРИСТИКИ И ОПИСАНИЕ (рис 1.)

- Статическая прочность - мин.26 кН
- Материал: нержавеющая сталь
- Количество пользователей: 3
- Индикатор срыва: присутствует, деформируемый
- Отверстия под монтаж: М16
- Диаметр крепежного отверстия: 60мм
- Размеры: 121*106*52 мм
- Толщина: 5 мм
- Вес: 0,36 кг
- Температура эксплуатации: +50/-50



Рис.1

2. ОБЩИЕ ТРЕБОВАНИЯ К ОРГАНИЗАЦИИ РАБОТ

- К работе на высоте допускаются работники, достигшие возраста восемнадцати лет.
- Работники, выполняющие работы на высоте в соответствии с действующим законодательством должны проходить обязательные предварительные (при поступлении на работу) и периодические медицинские осмотры. Работы на высоте не могут выполняться лицом, состояние здоровья которого может повлиять на безопасность, как во время ежедневного использования, так и в случае спасательной операции. Всегда на месте работ должен находиться план эвакуации на случай экстренных ситуаций.
- Работники, выполняющие работы на высоте, должны иметь квалификацию, соответствующую характеру выполняемых работ.
- Уровень квалификации подтверждается документом о профессиональном образовании (обучении) и (или) о квалификации.
- Необходимо учитывать опасные факторы, которые могут оказывать влияние на работу средства защиты: фактор падения, фактор отсутствия запаса высоты, фактор маятника при падении, климатические условия, верхние и нижние температурные пределы, режущие и абразивные воздействия, электропроводность, химические реагенты, проведение или обводка стропов или спасательных тросов по острым краям или вокруг них.

3. МАРКИРОВКА (рис. 2)

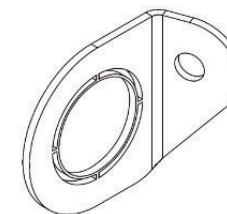

Рис. 2

ОПИСАНИЕ ОБОЗНАЧЕНИЙ

- Наименование модели
- Максимальное количество пользователей
- Наименование изготовителя
- Обозначение Технического регламента Таможенного союза
- Единый знак обращения на территории ТС
- Месяц и год изготовления, серийный номер
- Пиктограмма «Ознакомьтесь с инструкцией по эксплуатации»

Устройство, имеющее признаки повреждения (трещины, деформации элементов, следы воздействия химических продуктов и пр.), должно быть изъято из эксплуатации. Если невозможно сделать четкое заключение о состоянии устройства, его отправляют на заводскую проверку производителем или его уполномоченным представителем для оценки и принятия решения о возможности дальнейшего использования. Все операции - инспекционные проверки, изъятие из эксплуатации, отметки о повреждениях или совершенном ремонте - должны быть указаны в Идентификационной карте.

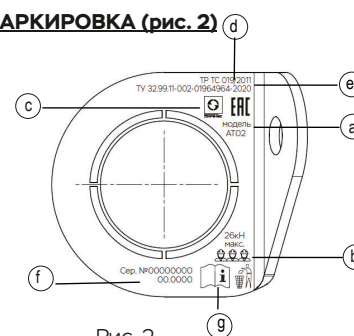
8. ТЕХОБСЛУЖИВАНИЕ

Изделие изготовлено из коррозионно-стойких материалов и не требует технического обслуживания.

9. ПРАВИЛА, УСЛОВИЯ И СРОКИ ХРАНЕНИЯ

Перед вводом в эксплуатацию средство защиты хранится в чистом, сухом, проветриваемом месте, в условиях не допускающих возникновения механических или химических повреждений.

Относительная влажность воздуха в помещении не должна превышать 85%, температура окружающего воздуха в помещении от минус 20°С до плюс 45°С. Транспортировка осуществляется любым видом транспорта, при условии защиты от загрязнения и механических повреждений, в соответствии с правилами перевозок грузов, действующими на данном виде транспорта.

Дата изготовления - см. на изделии. Срок годности - не ограничен при условии проведения периодических проверок ежегодно компетентным лицом и каждые пять лет производителем или его уполномоченным представителем. В случае, если устройство признано непригодным к эксплуатации, оно должно быть изъято из эксплуатации и утилизировано согласно требованиям местного законодательства (как бытовые отходы). Срок годности включает срок хранения и срок эксплуатации. Гарантийный срок составляет 4 года с даты ввода в эксплуатацию. Гарантия распространяется только на брак изготовителя и дефекты материалов, выявленные в ходе периодического осмотра, при условии соблюдения правил настоящей инструкции. Фактический срок использования СИЗ может быть сокращен при не соблюдении условий настоящей инструкции в части правил эксплуатации, ухода, упаковки, транспортировки и хранения, частоты использования, использования по назначению, в результате естественного износа.

ИДЕНТИФИКАЦИОННАЯ КАРТА

Модель и тип снаряжения

Артикул	Серийный номер	ФИО пользователя
---------	----------------	------------------

Производитель	Адрес	Телефон, факс, email, веб-сайт
---------------	-------	--------------------------------

Год изготовления	Дата покупки	Дата ввода в эксплуатацию
------------------	--------------	---------------------------

Прочая релевантная информация (например, № карты)

ПЕРИОДИЧЕСКИЕ ПРОВЕРКИ И РЕМОНТ

Дата	Причина внесения записи (периодическая проверка или ремонт)	Обнаруженные дефекты, проведенные виды ремонта, прочая информация	Фамилия и подпись компетентного лица	Следующая запланированная дата периодической проверки

4. ПРАВИЛА ЭКСПЛУАТАЦИИ

Запрещается:

1. Выполнять какие-либо модификации СИЗ без письменного разрешения производителя. Любой ремонт может выполняться только производителем или его уполномоченным представителем.
2. Использовать средства защиты не по назначению.
3. Совместное использование элементов системы, влияющих на свойства безопасности друг друга.
4. Использовать СИЗ с явными дефектами (коррозия, трещины, деформация).
5. Использовать средство защиты, участвовавшее в остановке падения, до письменного разрешения компетентного лица.
6. Превышать разрешенную нагрузку.

7. Анкерное устройство АТО2 оборудовано индикатором срыва (внутреннее кольцо из тонкого профиля). Кольцо деформируется при нагрузке, превышающей 200 кг. Запрещается пользоваться анкерным устройством в случае деформации внутреннего кольца.

Необходимо во время работы с устройством использовать дополнительные средства защиты от падения с высоты.

Страховочная привязь является единственным приемлемым устройством удержания тела, которое может использоваться в страховочной системе для остановки падения. Подсоединение соединительно-амортизирующей подсистемы к работнику осуществляется за точку крепления, имеющую маркировку «А». Обозначения типа «А/2» или половина буквы «А» означают необходимость соединения одновременно двух, также обозначенных, элементов. Запрещается присоединять систему защиты к одиночной точке крепления, обозначенной «А/2» или половиной буквы «А».

Перед каждым применением страховочной системы удостоверьтесь в наличии свободного пространства под пользователем на рабочем месте. В страховочных системах, предназначенных для остановки падения, усилие, передаваемое на человека в момент падения, при использовании страховочной привязи не должно превышать 6 кН. При использовании удерживающей привязи усилие, передаваемое на человека, не должно превышать 4 кН.

5. ВВОД В ЭКСПЛУАТАЦИЮ

Перед первым вводом средства защиты в эксплуатацию компетентному лицу необходимо убедиться в рабочем состоянии СИЗ, а именно:

- Внимательно изучить данную инструкцию.
- Проверить соответствие маркировки на изделии и упаковке.
- Внести данные в идентификационную карту и сделать отметку о вводе в эксплуатацию. Вся информация о средствах защиты (название, серийный номер, дата покупки и ввода в эксплуатацию, информация по ремонту, осмотрам и выводу из эксплуатации) должна быть указана в идентификационной карте. Запрещается использование устройства без заполненной должным образом идентификационной карты. Ответственность за заполнение идентификационной карты несет эксплуатирующая организация.
- Провести тщательный визуальный осмотр СИЗ по методике, указанной в п.7 данной инструкции.

Работники, допускаемые к работам на высоте, должны проводить тщательный визуальный осмотр и функциональную проверку выданных им СИЗ до и после каждого использования.

6. ИНСТРУКЦИЯ ПО МОНТАЖУ

Лицо, установившее данную точку, несет полную ответственность за ее установку. Производитель или дистрибьютор несут ответственности за риск, возникающий при не соблюдении рекомендаций по монтажу. По запросу производитель и/или дистрибьютор предоставляют всю необходимую техническую информацию, касающуюся продукта, его технологии сборки, проверки и сертификаты соответствия. Учитывайте условия окружающей среды, преобладающие в месте установки, которые могут послужить причиной коррозии анкерной точки.

1. Перед установкой необходимо убедиться, что анкерные точки хранились в чистом сухом месте, в условиях, исключающих возможность их механических повреждений.
2. Установка анкерной точки должна проводиться в соответствии с правилами выполнения механических и строительных соединений. Для соединения следует использовать болтовые элементы М16, изготовленные из нержавеющей стали вкласса не меньше А2/70. Длину болтов следует подбирать в соответствии с толщиной соединяемых элементов (примеры монтажа - рис. 3). Крепежные изделия в комплект поставки не входят.
3. Учитывайте условия окружающей среды, преобладающие в месте установки, которые могут послужить причиной коррозии анкерной точки.

Направление нагрузки:

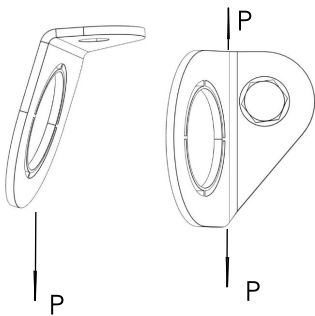

ПРИМЕР МОНТАЖА К СТАЛЬНОЙ КОНСТРУКЦИИ

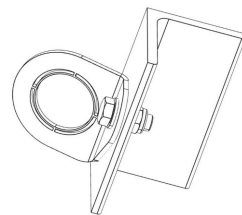

Конструкция стальная (несущая)

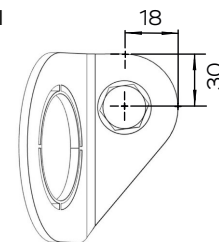
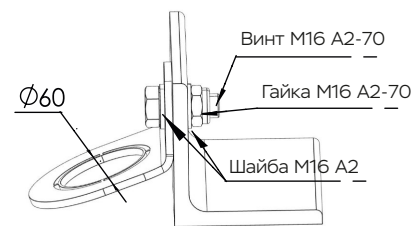

ПРИМЕР МОНТАЖА К БЕТОННОЙ ПОВЕРХНОСТИ

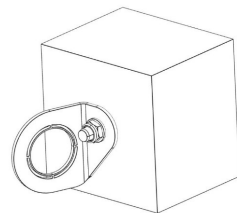

Клиновой механический/
химический анкер М16



Рис.4



Минимальна прочность бетонной
поверхности - 20 МПа

7. ПЕРИОДИЧЕСКАЯ ПРОВЕРКА

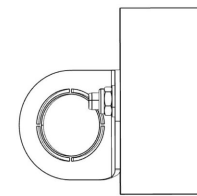
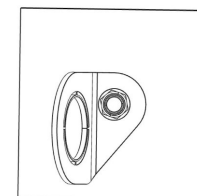
Периодические проверки проводятся только компетентным лицом!

Регулярность проведения проверок определяется исходя из частоты использования средства защиты и влияния вредных и опасных факторов на производстве, но не реже одного раза в 12 месяцев.

Хронология проведения периодических проверок и ремонта отражается в идентификационной карте с указанием следующих данных:

- 1) даты и деталей каждой периодической проверки и каждого ремонта, фамилии и подписи компетентного лица, которое выполняло периодическую проверку или ремонт;
- 2) следующей запланированной даты периодической проверки.

При каждом осмотре проверяется состояние всех элементов. В случае возникновения любого сомнения по поводу безопасного применения средство индивидуальной защиты должно быть немедленно изъято из эксплуатации.

Запрещается использовать средство защиты, участвовавшее в остановке падения, до письменного разрешения уполномоченного лица.

Для выявления дефектов средств защиты проведите тщательный визуальный осмотр устройства согласно следующей методике:

Этап 1. Убедитесь, что пользователь не производил ремонт устройства самостоятельно. Устройство, имеющее признаки ремонта или модификации пользователем, должно быть изъято из эксплуатации.

Этап 2. Проверьте разборчивость и читаемость маркировки.

Этап 3. Проверьте крепежные изделия (при наличии). При обнаружении механических повреждений (трещин, деформации, очагов коррозии более 0,5 мм) или возникновении каких-либо сомнений по поводу их технического состояния, они незамедлительно должны быть заменены.

Этап 4. Проверьте устройство на отсутствие признаков коррозии и износа. Допустимы очаги коррозии размерами не более 2 x 2 мм. (При превышении устройство должно быть незамедлительно изъято из эксплуатации)

Устройство, имеющее следы термического воздействия (изменения цвета, побелость, оплавленность) должно быть изъято из эксплуатации.

Устройство, имеющее следы воздействия химических продуктов (изменения цвета, вздутия, выщерблены) должно быть изъято из эксплуатации.

Устройство, имеющее следы деформации индикатора срыва (Рис. 4) должно быть изъято из эксплуатации.

Любое повреждение элементов устройства оказывает прямое влияние на его прочность и безопасность использования.



Рис.4