



Ассортимент SOFT Safe-Tec 2021



SAFE-TEC
СТРАХОВОЧНОЕ ОБОРУДОВАНИЕ



Ассортимент привязей



ЭВОЛЮЦИЯ ПРОИЗВОДСТВА



ПОЛЬША
2006-2015



ПОЛЬША/РОССИЯ
по моделям Польши
2015-2018



РОССИЯ
собственная разработка
2019



Страховочные привязи без пояса









ST1,
арт.
STR001



ST3,
арт.
STR003



ST4,
арт.
STR004

-  Светоотражающие нити
-  ГОСТ 31441.1-2011 (EN 13463-1:2001)
-  Петли для свободной ленты
-  Вставные пряжки
- t° +50/-50 °C
-  Внутренние протоколы на до 160 кг
-  M-XL, XL-XXL
- 10** Эксплуатация 10 лет
-  Производство РФ, Минпромторг



Страховочные привязи без пояса













Синтез-1,
арт. STm1

Эвакуация



Синтез-2,
арт. STm2

-  Модульная конструкция
-  Светоотражающие нити
-  ГОСТ 31441.1-2011 (EN 13463-1:2001)
-  Петли для эвакуации
-  2 кольца для инструмента
-  Петли для свободной ленты
-  Индикатор срыва
-  Пряжки с автоматическим закрытием
- t° +50/-50 °C
-  Внутренние протоколы на до 160 кг
-  S-XL, XL-XXXL
- 10** Эксплуатация 10 лет
-  Производство РФ, Минпромторг



Модульная конструкция Синтез без пояса



Синтез-1 KIT-3,
арт. STm1



Головная накладка
Арт. STo1



Набедренная накладка
Арт. STo2



Синтез-2 KIT-3,
арт. STm2

Можно установить:



Амортизирующие накладки
На плечевые и ножные
лямки



Комфортный плотный пояс
С автоматической пряжкой











Страховочные привязи с поясом



ST2,
арт. STR101



ST5,
арт. STR103

-  Светоотражающие нити
-  ГОСТ 31441.1-2011 (EN 13463-1:2001)
-  Пояс для позиционирования
-  2 кольца для инструмента
-  Вставные пряжки с прорезями
- t° +50/-50 °C
-  Внутренние протоколы на до 160 кг
-  M-XL, XL-XXL
- 10** Эксплуатация 10 лет
-  Производство РФ, Минпромторг











Страховочные привязи с поясом



ST6,
арт. STR106



CANYON,
арт. STR110

-  Амортизирующие накладки
-  Комфортный плотный пояс
-  Светоотражающие нити
-  ГОСТ 31441.1-2011 (EN 13463-1:2001)
-  Петли для эвакуации
-  2 кольца для инструмента (CANYON)
-  t° +50/-50 °C
-  Внутренние протоколы на до 160 кг
-  M-XL, XL-XXL
-  Эксплуатация 10 лет
-  Производство РФ, Минпромторг



Модульная конструкция Синтез



Синтез-1 KIT-1,
арт. STm1



Плечевая накладка
Арт. STo1



Пояс
Арт. STB1



Набедренная накладка
Арт. STo2



Синтез-2 KIT-2,
арт. STm2

Можно установить:



Амортизирующие накладки
На плечевые и ножные
лямки



Комфортный плотный пояс
С автоматической пряжкой



Элементы привязи



Инспекционная книжка, индикатор срыва





Аксессуары



Арт. ST04

1. Место крепления разгрузочной петли



2. Закрепите чехол на привязи



5. Вставьте ногу в разгрузочную петлю



3. При срыве: раскройте разгрузочную петлю



4. Закрепите разгрузочную петлю



Рис.3

Петли ожидания эвакуации предназначены для облегчения ожидания проведения спасательных работ в случае срыва работника.

Петли обеспечивают значительную разгрузку пережатия сосудов в паховой области за счет переноса основного веса на ленту, что позволяет в значительной степени избежать синдрома зависания.

! Не подлежат обязательной сертификации

- Длина ленты петли: 119 см
- Температура использования: -50 +50 °C



Огнеупорные привязи с поясом и без



ST3N,
арт. STR003N



ST5N,
арт. STR103N



Огнеупорные материалы: Nomex, Кевлар



ГОСТ 31441.1-2011 (EN 13463-1:2001)



Пояс для позиционирования



Пряжки с автоматическим закрытием



+50/-50 °C



Внутренние протоколы на до 160 кг



M-XL, XL-XXL



Эксплуатация 10 лет













Производство РФ, Минпромторг



Промальп (STp1)



-  Амортизирующие накладки
-  Комфортный плотный пояс
-  Светоотражающие нити
-  ГОСТ 31441.1-2011 (EN 13463-1:2001)

-  Индикатор срыва
-  2 кольца для инструмента
-  t° +50/-50 °C
-  Внутренние протоколы на до 160 кг
-  M-XL, XL-XXL
-  10 Эксплуатация 10 лет
-  Производство РФ, Минпромторг

Привязь ПРОМАЛЬП является классической привязью для проведения работ в безопорном пространстве.



Ассортимент строп с амортизатором



Стропы с амортизатором



ABS001R



ABS002R

Регулировка
длины



ABS102R

- ⊗ 48-прядное плетение, диаметр 12 мм
- ↔ Длина стропа не более 2 м
- ⊕ Раскрытие амортизатора до 1,3 м
- ⋯ Индикатор изнашивания
- ☀ ГОСТ 31441.1-2011 (EN 13463-1:2001)
- t° +50/-50 °C
- △ Вес пользователя 100 кг
- 10 Эксплуатация 10 лет
- ▲ Производство РФ, Минпромторг
- 🔗 Раскрытие карабинов:
ABS001R – 18/18 мм
ABS002R – 18/56 мм
ABS102R – 18/56 мм
Материал: гальванизированная сталь



Стропы с амортизатором



ABS212R



ABS222R

Регулировка
длины

- ⊗ 48-прядное плетение, диаметр 12 мм
- ↔ Длина стропа не более 2 м
- ⇕ Раскрытие амортизатора до 1,3 м
- ⋯ Индикатор изнашивания
- ☀ ГОСТ 31441.1-2011 (EN 13463-1:2001)
- t° +50/-50 °C
- △ Вес пользователя 100 кг
- 10 Эксплуатация 10 лет
- ▲ Производство РФ, Минпромторг
- 🔗 Раскрытие карабинов: 18/56 мм
Материал: гальванизированная сталь



Стропы с амортизатором











ABS701R



ABS702R



ABS712R

-  Лента из полиэстера
-  Длина стропа не более 2 м
-  Раскрытие амортизатора до 1,3 м
-  Индикатор изнашивания
-  ГОСТ 31441.1-2011 (EN 13463-1:2001)
-  t° +50/-50 °C
-  Вес пользователя 100 кг
-  Эксплуатация 10 лет
-  Производство РФ, Минпромторг

-  Раскрытие карабинов:
ABS701R – 18/18 мм
ABS702R – 18/56 мм
ABS712R – 18/56 мм
Материал: гальванизированная сталь











Стропы с амортизатором



ABS731R



ABS732R

-  Лента из полиэстера
-  Длина стропа не более 2 м
-  Раскрытие амортизатора до 1,3 м
-  Индикатор изнашивания
-  ГОСТ 31441.1-2011 (EN 13463-1:2001)
- t°** +50/-50 °C
-  Вес пользователя 100 кг
- 10** Эксплуатация 10 лет
-  Производство РФ, Минпромторг
-  Раскрытие карабинов: 18/56 мм
Материал: гальванизированная сталь

Стропы для перемещения по конструкциям где невозможно использование стандартного раскрытия карабинов. Для страховки необходимо перекинуть строп через опору и закрепить карабин в анкерное кольцо. Лента защищена протектором для увеличения срока службы изделия.













Стропы с амортизатором



 ABF002R

 ABF102R

-  Оплетка номекс, сердечник кевлар
-  Длина стропа не более 2 м
-  Раскрытие амортизатора до 1,3 м
-  Индикатор изнашивания
-  ГОСТ 31441.1-2011 (EN 13463-1:2001)
-  t° +50/-50 °C
-  Вес пользователя 100 кг
-  Эксплуатация 10 лет
-  Производство РФ, Минпромторг
-  Раскрытие карабинов: 18/56 мм
Материал: гальванизированная сталь



Стропы с амортизатором













 ABF212R



 ABF222R

Регулировка
длины

-  Оплетка номекс, сердечник кевлар
-  Длина стропа не более 2 м
-  Раскрытие амортизатора до 1,3 м
-  Индикатор изнашивания
-  ГОСТ 31441.1-2011 (EN 13463-1:2001)
-  t° +50/-50 °C
-  Вес пользователя 100 кг
-  Эксплуатация 10 лет
-  Производство РФ, Минпромторг
-  Раскрытие карабинов: 18/56 мм
Материал: гальванизированная сталь



Стропы с амортизатором











 ABF701R



 ABF702R



 ABF712R

-  Лента из арамидного волокна
-  Длина стропа не более 2 м
-  Раскрытие амортизатора до 1,3 м
-  Индикатор изнашивания
-  ГОСТ 31441.1-2011 (EN 13463-1:2001)
-  t° +50/-50 °C
-  Вес пользователя 100 кг
-  Эксплуатация 10 лет
-  Производство РФ, Минпромторг

-  Раскрытие карабинов:
ABF701R – 18/18 мм
ABF702R – 18/56 мм
ABF712R – 18/56 мм
Материал: гальванизированная сталь











Стропы с амортизатором: Польша



ABE001



ABE002

-  Эластичная лента из полиэстера
-  Длина стропа не более 2 м
-  Раскрытие амортизатора до 1,3 м
-  Индикатор изнашивания
-  ГОСТ 31441.1-2011 (EN 13463-1:2001)
-  t° +50/-30 °C
-  Вес пользователя 100 кг
-  Эксплуатация 10 лет
-  Производство РФ, Минпромторг

-  Раскрытие карабинов:
ABE001 – 18/18 мм
ABE002R – 18/56 мм
Материал: гальванизированная сталь



Стропы с амортизатором: Польша











ABE212



ABE212/23



ABE212/25

-  Эластичная лента из полиэстера
-  Длина стропа не более 2 м
-  Раскрытие амортизатора до 1,3 м
-  Индикатор изнашивания
-  ГОСТ 31441.1-2011 (EN 13463-1:2001)
-  t° +50/-30 °C
-  Вес пользователя 100 кг
-  Эксплуатация 10 лет
-  Производство РФ, Минпромторг

-  Раскрытие карабинов:
ABE212 – 18/56 мм, гальван. сталь
ABE212/23 – 18/60 мм, гальван.
сталь/алюминиевый сплав
ABE212/25 – 18/83 мм, гальван. сталь



Стропы с амортизатором



Строп с раскрытым амортизатором



Ассортимент строп без амортизатора



Стропы для позиционирования



ST2000,
Арт. LRS101R

- ⊗ 16-рядное плетение, диаметр 14 мм
- ↔ Длина стропа 2-10 м, 12, 14, 16, 18, 20 м
- ≡ Индикатор изнашивания
- ☀ ГОСТ 31441.1-2011 (EN 13463-1:2001)
- t° +50/-50 °C
- △ Вес пользователя 100 кг
- 10 Эксплуатация 10 лет
- ▲ Производство РФ, Минпромторг
- 🔗 Раскрытие карабинов: 18/18 мм
Материал: гальванизированная сталь



Стропы для позиционирования

Польша



Регулировка
длины

 ST2000N,
Арт. LRF101

- ⊗ Оплетка номекс, сердечник кевлар
- ↔ Длина стропа 2 м
- ≡ Индикатор изнашивания
- ☀ ГОСТ 31441.1-2011 (EN 13463-1:2001)
- t° +50/-30 °C
- △ Вес пользователя 100 кг
- 10 Эксплуатация 10 лет
- ▲ Производство РФ, Минпромторг
-  Раскрытие карабинов: 18/18 мм
Материал: гальванизированная сталь



Стропы без амортизатора



LAS001R



LAS002R



LAS102R

- ⊗ 48-прядное плетение, диаметр 12 мм
- ↔ Длина стропа не более 2 м
- ≡ Индикатор изнашивания
- ☀ ГОСТ 31441.1-2011 (EN 13463-1:2001)
- t° +50/-50 °C
- △ Вес пользователя 100 кг
- 10 Эксплуатация 10 лет
- ▲ Производство РФ, Минпромторг
- 🔓 Раскрытие карабинов:
LAS001R – 18/18 мм
LAS002R – 18/56 мм
LAS102R – 18/56 мм
Материал: гальванизированная сталь





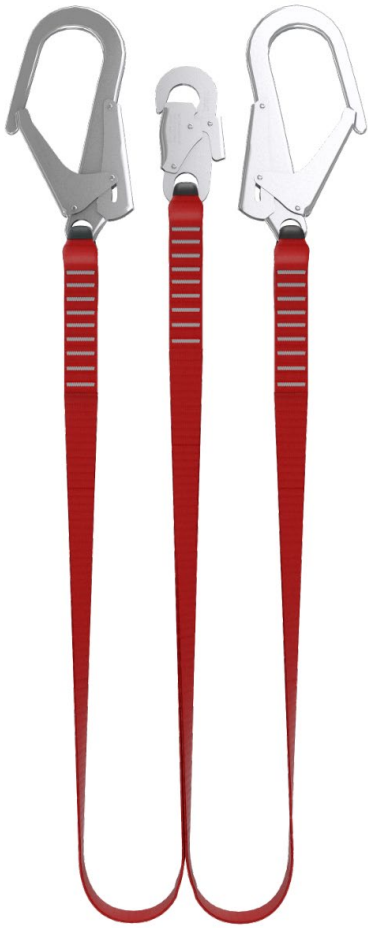







Стропы без амортизатора



LAS512R



LAS212R

- LAS512R  Лента из полиэстера
- LAS212R  48-прядное плетение, диаметр 12 мм
-  Длина стропа не более 2 м
-  Индикатор изнашивания
-  ГОСТ 31441.1-2011 (EN 13463-1:2001)
-  t° +50/-50 °C
-  Вес пользователя 100 кг
-  Эксплуатация 10 лет
-  Производство РФ, Минпромторг
-  Раскрытие карабинов: 18/56 мм
Материал: гальванизированная сталь



Стропы без амортизатора



LFS102R

LFS212R

- ⊗ Оплетка номекс, сердечник кевлар
- ↔ Длина стропа не более 2 м
- ⋯ Индикатор изнашивания
- ☀ ГОСТ 31441.1-2011 (EN 13463-1:2001)
- t° +50/-50 °C
- △ Вес пользователя 100 кг
- 10 Эксплуатация 10 лет
- ▲ Производство РФ, Минпромторг
-  Раскрытие карабинов:
LFS102R – 18/56 мм
LFS212R – 18/56 мм
Материал: гальванизированная сталь



Стропы без амортизатора







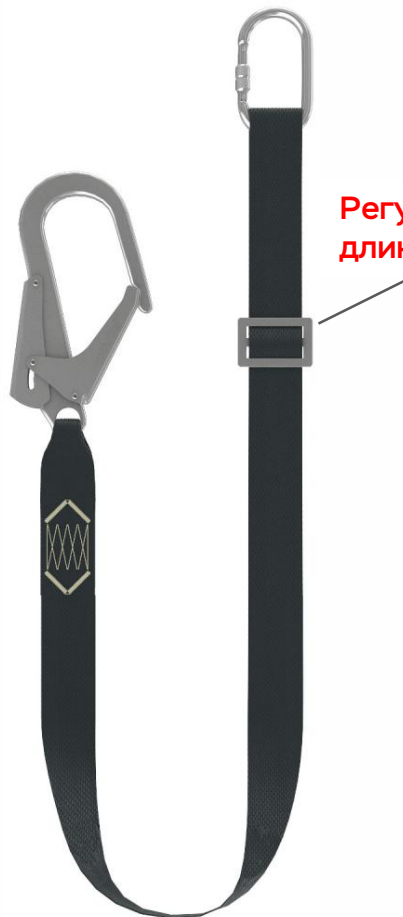



 LFS501R

Регулировка
длины



 LFS502R

Регулировка
длины

-  Лента из арамида
-  Длина стропа не более 2 м
-  Индикатор изнашивания
-  ГОСТ 31441.1-2011 (EN 13463-1:2001)
-  t° +50/-50 °C
-  Вес пользователя 100 кг
-  Эксплуатация 10 лет
-  Производство РФ, Минпромторг
-  Раскрытие карабинов:
LFS501R – 18/18 мм
LFS502R – 18/56 мм
Материал: гальванизированная сталь



Комплект для подъема на опоры «Энергетик»



Комплект: ST2000R+SZA700R

Комплект позволяет создать систему удержания работника от падения и не создавать дополнительную страховочную систему



SZA700R
ГОСТ 795-2014



LRS101R
ГОСТ 358-2008

- ⇔ Длина стропа 0.4 - 2 м
- ☀ ГОСТ 31441.1-2011 (EN 13463-1:2001)
- t° +50/-50 °C
- △ Вес пользователя 100 кг
- 10 Эксплуатация 10 лет
- ▲ Производство РФ, Минпромторг



Гибкие анкерные линии



Линия «Вектор»



Анкерное устройство типа С: горизонтальная анкерная линия "Вектор" (карабин класса В), арт. STE800R



Анкерное устройство типа С: горизонтальная анкерная линия "Вектор" (карабин класса Т), арт. STE800R



До 3-х чел.



Лента из полиэстера



Длина линии : 20 м



ГОСТ 31441.1-2011 (EN 13463-1:2001)



+60/-60 °С



Вес пользователя 100 кг



Эксплуатация 10 лет



Производство РФ, Минпромторг



Карабины: гальванизированная сталь



Работа при факторе 0, 1, 2



СИЗ ползункового типа на ГАЛ



STLO40R



SLP1xx R



STLO10
Польша



SLP2xx R

⊗ Канат: капроновый, 48-прядного плетения, 12 мм (SLP110R-1200)
14 мм (SLP210R-240)

↔ Длина: 10, 12, 15, 20, 30, 40, 50, 100, 150, 200 м
(канат 12 мм) 10, 20, 30, 20 м (канат 14 мм)

👤 Один пользователь

t° -50 +50

☀️ ГОСТ 31441.1-2011 (EN 13463-1:2001)

10 Эксплуатация 10 лет, гарантия 4 года

△ Производство РФ, Минпромторг



СИЗ ползункового типа на ГАЛ



STL040R



STL010
Польша

ГАЛ

Захват STL040R

- Материал: нержавеющая сталь
- Для ГАЛ 12 мм
- Температура эксплуатации: +50/-50 °С
- Соответствие ГОСТ 31441.1-2011 (EN 13463-1:2001)
- Эксплуатация 10 лет, гарантия 4 года
- Производство РФ, Минпромторг

Захват SLT010 (Польша)

- Материал: нержавеющая сталь
- Для ГАЛ 14 мм
- Температура эксплуатации: -30 +50
- Эксплуатация 10 лет, гарантия 4 года



СИЗ ползункового типа на ГАЛ Stopline



Захват из
гальванизированной
стали, длина
амортизатора с
карабином не более
44 см

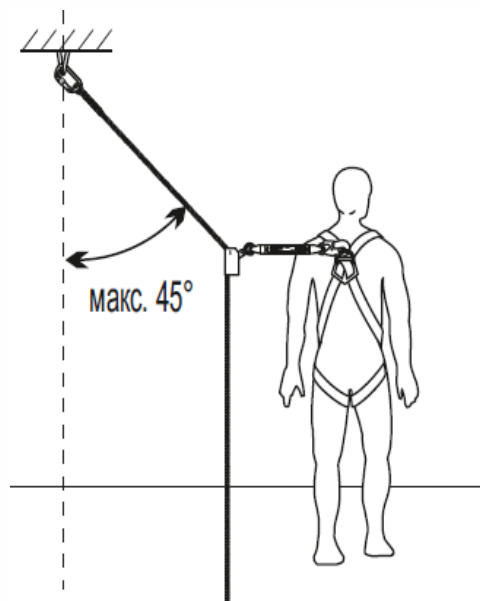

STL002R

- ⊗ Шнур из полиамида диаметром 12мм
- ↔ Длина: 1,15, 20 - 150 м шаг 10 м
- 👤 Один пользователь
- ☀️ ГОСТ 31441.1-2011 (EN 13463-1:2001)
- t° +50/-50 °C
- △ Вес пользователя 100 кг
- 10 Эксплуатация 10 лет
- ▲ Производство РФ, Минпромторг
- 🔗 Карабин из гальванизированной стали, раскрытие 18 мм



СИЗ ползункового типа на ГАЛ

Польша



 SLP110N
SLP120N

ХАРАКТЕРИСТИКИ

Огнеупорные

- Материал каната: полиамидный шнур в оплетке из арамидных волокон
- Диаметр каната: 11 мм
- Длина: 10, 20
- Один пользователь
- Температура эксплуатации: +50/-30 °С
- Эксплуатация 10 лет, гарантия 4 года



Анкерные устройства









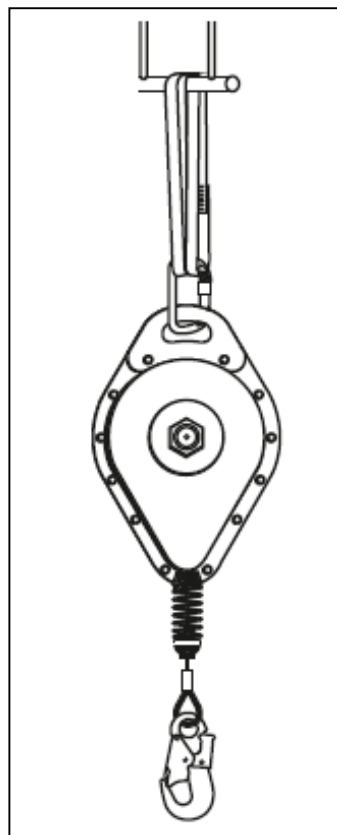

Анкерные петли



SZA900R



-  Лента из полиэстера
-  Длина: 0,3; 0,6; 0,8; 1; 1,2; 1,5; 1,8; 2; 2,2; 2,5; 2,8; 3 м
-  Один пользователь
-  ГОСТ 31441.1-2011 (EN 13463-1:2001)
-  t° +50/-50 °C
-  Стат. прочность: 22 кН
-  10 Эксплуатация 10 лет
-  Δ Производство РФ, Минпромторг



Анкерные петли



AT191R



SZA420R

- AT191R ⊗ 6 мм, нержавеющая сталь
- SZA420R ⊗ 6 мм, гальванизированная сталь
- ↔ Длина: 1 -10 м с шагом 1 м
- 👤 Один пользователь
- ☀️ ГОСТ 31441.1-2011 (EN 13463-1:2001)
- t° +50/-50 °C
- ▭ Стат. прочность: 15 кН
- 10** Эксплуатация 10 лет
- ▲ Производство РФ, Минпромторг



Средства защиты втягивающего типа



СЗВТ Польша

Ленточные

Фактор 0



Fantom
Арт. GRL101

Фактор 0-2
Индикатор срыва



Fantom Uno
Арт. GRL111

Фактор 0



GRIPSTOP 2,25
Арт. GRL001

Фактор 0
Индикатор срыва



GRIPLIGHT 6
Арт. GRL006

 Лента из полиамида

 Один пользователь

 ГОСТ 31441.1-2011 (EN 13463-1:2001)

t° GRL111 : +50/-50 °C
GRL101, 001, 006: +50/-30 °C

 Вес пользователя до 140 кг

10 Эксплуатация 10 лет

 Раскрытие карабина 24 мм

 Длина:
GRL101 – 2,4 м
GRL111 – 1,8 м
GRL001 – 2,25 м
GRL006 – 6 м



СЗВТ Польша Тросовые



SKYVER 06/10/15
Арт. GRS016 06/10/15



SKYVER 15SS
Арт. GRS016SS 06/08/11

- GRS016SS ⊗ 5 мм, нержавеющая сталь
- GRS016 ⊗ 4 мм, гальванизированная сталь

↔ Длина:
GRS016 – 6, 10, 15 м
GRS016SS – 6, 8, 11 м

👤 Один пользователь

☀️ ГОСТ 31441.1-2011 (EN 13463-1:2001)

t° +50/-50 °C

△ Вес пользователя до 140 кг

10 Эксплуатация 10 лет

🔗 Раскрытие карабина 24 мм

👤 Работа при факторе 0



СЗВТ Польша Тросовые

С функцией эвакуации



GRIPSTOP 25/30
Арт. GRS025/30



GRIPSTOP 25 EVAK
Арт. GRW300

GRW300 ⊗ 4,8 мм, нержавеющая сталь
GRS025/30 ⊗ 4 мм, гальванизированная сталь

↔ Длина:
GRW300 – 25 м
GRS025/30 – 25, 30 м

👤 Один пользователь

☀️ ГОСТ 31441.1-2011 (EN 13463-1:2001)

°t° +50/-30 °C

△ Вес пользователя до 140 кг

10 Эксплуатация 10 лет

🔓 Раскрытие карабина 24 мм

👤 Работа при факторе 0



СЗВТ MSA, серия PFL Ленточные

Twinlink
Арт. 63900-04RU



V-Tec Mini PFL 1,8 m
Арт. 63011-00ARU



V-Tec Mini PFL 1,8 m
Арт. 63011-00GRU



V-Tec PFL 3 m
Арт. 63013-00ARU

⇔ Длина:
63011-00ARU/63011-00GRU – 1,8 м
63013-00ARU – 3 м

👤 Один пользователь

t° +50/-50 °C

△ Вес пользователя 60 - 140 кг

Элементы СЗВТ из нержавеющей ста

Корпус из прозрачного поликарбона

👤 Работа при факторе 0



СЗВТ MSA

Тросовые, гальванизированная сталь



V-Tec PFL 3 m
Арт. 63203-00BRU



V-Tec SRL
Арт. 63206-00ARU
63210-00ARU
63215-00ARU

- ↔ Длина:
 - 63203-00BRU – 3 м
 - 63206-00ARU – 6 м
 - 63210-00ARU – 10 м
 - 63215-00ARU – 15 м

- t° Температурный режим:
 - 63203-00BRU: +50/-50 °C
 - 63206-00ARU, 63210-00ARU, 63215-00ARU: +54/-40 °C

- ⊗ Трос из гальванизированной стали

- △ Вес пользователя 60 - 140 кг

- Фактор 0

Элементы СЗВТ из нержавеющей стали
Корпус из прозрачного поликарбоната



СЗВТ MSA

Тросовые , гальванизированная сталь

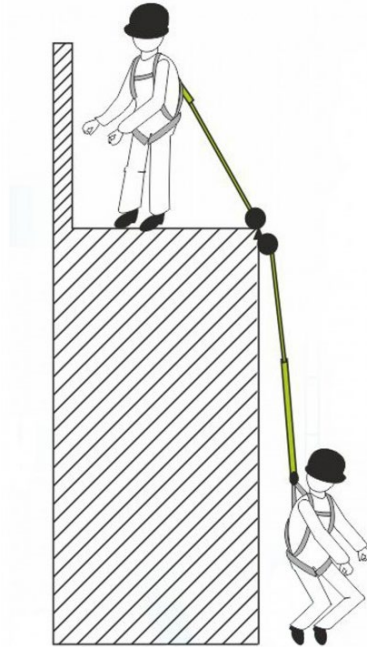

- ☐ Корпус из нержавеющей стали
- ⊗ Трос из гальванизированной стали
- ↔ Длина - 2,4 м
- △ Вес пользователя 60 - 140 кг
- Фактор 0-2
- └ Работа на острой кромке
- t° Температурный режим: +54/-40 °С
- ⚙ Элементы СЗВТ из нержавеющей стали

V-EDGE PFL 2,4 m V-EDGE PFL 2,4 m
Арт. 63062-00JRU Арт. 63162-00JRU



СЗВТ MSA

Тросовые, нержавеющая сталь



V-Tec SRL
Арт. 63306-00ARU
63310-00ARU
63315-00ARU

- ☐ Корпус из прозрачного поликарбоната
- ⊗ Трос из нержавеющей стали
- ↔ Длина:
 - 63306-00ARU – 6 м
 - 63310-00ARU – 10 м
 - 63315-00ARU – 15 м
- △ Вес пользователя 60 - 140 кг
- ⚙️ Элементы СЗВТ из нержавеющей стали
- t° Температурный режим:
 - 63203-00BRU: +50/-50 °C
 - 63206-00ARU, 63210-00ARU,
63215-00ARU: +54/-40 °C
- 🧑 Фактор 0

СЗВТ MSA Герметичные

Герметичное СЗВТ MSA для применения в неблагоприятной окружающей среде.



Sealed SRL
Арт. 62816-00RU
62841-00RU

- ☔ Степень защиты - IP69K
- ⊗ Трос из нержавеющей стали
- △ Вес пользователя до 140 кг
- Фактор 0
- t° Температурный режим: +50/-50 °C
- ↔ Длина:
62816-00RU - 15 м
62841-00RU - 40 м



Системы спасения и эвакуации



Страховочная привязь MSA LATCHWAYS PRD

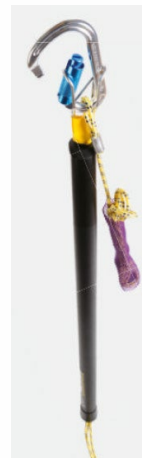

Арт. 68099-00

Personal Rescue Device
Арт. 68202-00LRU

Спасательное устройство MSA Latchways PRD состоит из полной страховочной привязи и встроенного устройства для спуска. В случае падения страховочная привязь PRD останавливает падение пользователя, а затем дает ему возможность безопасно спуститься на землю путем контролируемого спуска.

Устройство включает 20-ти метровый арамидный канат, который высвобождается на регулируемой скорости за счет встроенного тормозного механизма

- △ Вес пользователя: 59-140 кг
- ↕ Высота спуска: 20м
- 🌀 Скорость спуска: 0,5 – 2м/сек



Система эвакуации DESCENT, **Польша**



Арт. DST020

⇔ Длина: 20, 40, 50, 70, 100, 120, 140 м

Состав:

Механизм спуска

Рабочий трос диаметром 11 мм

Крепежная петля SZA903

Три карабина AZ011

Сумка для хранения

Нож



Системы эвакуации Полиспаст ST

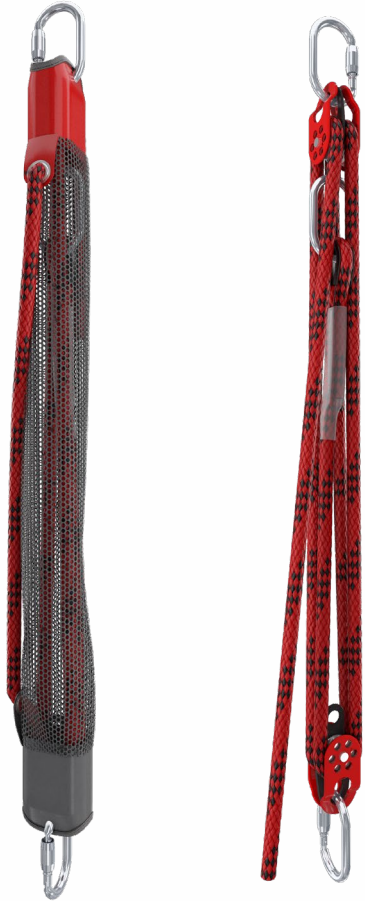

- Полиспаст предназначен для проведения спасательно-эвакуационных работ и служит для разгрузки соединительно-амортизирующего устройства во время срыва с последующим спуском пострадавшего.
- Технология использования полиспаста позволяет без особых усилий приподнять пострадавшего и получить преимущество в силе 4:1 благодаря роликам на шарикоподшипниках.
- Защитный чехол полиспаста исключает возможность запутывания шнуров во время проведения спасательно-эвакуационных работ.
- Цветовое кодирование чехла полиспаста служит для определения тягового конца во время эвакуации.

- ⊗ Канат: полиэстер, диаметр 8-12мм
- ⇔ Длина в развернутом виде: до 5 м
- ⚡ Стат. прочность изделия: мин 15кН
- 👤 Для разгрузки 1 пользователя
- △ Макс вес для подъема груза: 200кг
- 10** Эксплуатация 10 лет, гарантия 4 года
- ⚠ Производство РФ, Минпромторг
ГОСТ 1496-2014

Возможность установки и комплектации карабинами класса В, которые соответствуют требованиям ТР ТС.



Системы спасения и эвакуации

Трипод, Польша

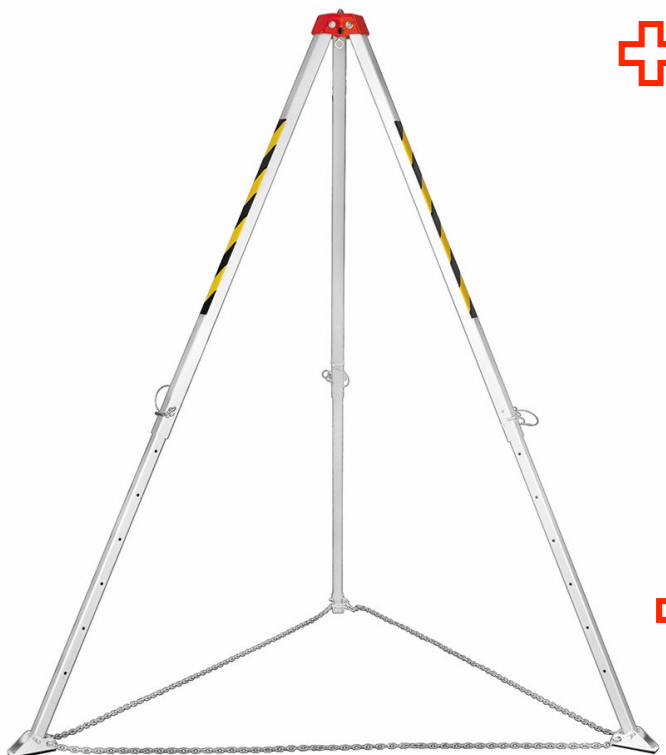

Арт. TST009
TST009T



Арт. RST020
RST020T



СЗВТ

TST009/ TST009T (для подъема грузов)

- Материал: алюминий
- Вес: 16,5 кг
- Габаритные размеры: 175x23x23
- Рабочая высота: 147-229
- Мин. Стат. Прочность: 15кН
- Кол-во пользователей: 1 на спуск/подъем



Арт. AT171



Арт.
GRW300

RST020/ RST020T (для подъема грузов)

- Раб. нагрузка: 140/500 кг
- Длина троса: 20/25 м
- Вес: 14 кг
- Комплектация: лебедка, блок-ролик P101, амортизатор



Системы спасения и эвакуации

Трипод, Польша



Арт. TST014
с дополнительной
секцией



Арт.
RST503/
RST503T



Арт. TST014
без дополнительной
секции



Арт. AT172 для
крепления
CRW300

TST014

- Материал: алюминий
- Вес: 72 кг
- Габаритные размеры: 251x36x31
- Рабочая высота: 139-221
- Рабочая нагрузка до 1000 кг
- Мин. Стат. Прочность: 15кН
- Кол-во пользователей: 1 на спуск/
подъем

RST503/ RST503T – грузоподъемная лебедка

- Раб. Нагрузка: 200/1000 кг
- Длина троса RST503: 35 м
- Длина троса RST503T: 35 / 45 / 50 м
- Комплектация: лебедка, блок-ролик
P1101, амортизатор



Соединительные элементы



Винтовые карабины Россия



арт. CBM 220

Материал:
алюминиевый сплав
Класс: B
Раскрытие: 20мм
Тип фиксации:
Механический
Усилие разрыва: 22кН



арт. CBM225

Материал:
алюминиевый сплав
Класс: B
Раскрытие: 25мм
Тип фиксации:
Механический
Усилие разрыва: 25 кН



арт. CBM118

Материал: Сталь
Класс: B
Раскрытие: 18мм
Тип фиксации:
Механический
Усилие разрыва: 25кН



арт. CBM126

Материал: Сталь
Класс: B
Раскрытие: 26мм
Тип фиксации:
Механический
Усилие разрыва: 35кН



арт. CBM128

Материал: Сталь
Класс: B
Раскрытие: 28мм
Тип фиксации:
Механический
Усилие разрыва: 30кН



Автоматические карабины Россия



арт. CBA225

Материал:
алюминиевый сплав
Класс: B
Раскрытие: 25мм
Тип фиксации:
Автоматическая
Усилие разрыва: 25кН



арт. CBA220

Материал:
алюминиевый сплав
Класс: B
Раскрытие: 20мм
Тип фиксации:
Автоматическая
Усилие разрыва: 22кН



арт. CBA119

Материал: Сталь
Класс: B
Раскрытие: 19мм
Тип фиксации:
Автоматическая
Усилие разрыва: 25кН



арт. CBA125

Материал: Сталь
Класс: B
Раскрытие: 25мм
Тип фиксации:
Автоматическая
Усилие разрыва: 35кН



арт. CBA126

Материал: Сталь
Класс: B
Раскрытие: 26мм
Тип фиксации:
Автоматическая
Усилие разрыва: 30кН



Монтажные карабины Россия



арт. CAA156

Материал: Сталь
Класс: А
Раскрытие: 56мм
Тип фиксации:
Автоматическая
Усилие разрыва: 25кН



арт. CAA185

Материал: Сталь
Класс: А
Раскрытие: 85мм
Тип фиксации:
Автоматическая
Усилие разрыва: 23кН



арт. CAA265

Материал:
алюминиевый сплав
Класс: А
Раскрытие: 65мм
Тип фиксации:
Автоматическая
Усилие разрыва: 23кН



арт. CAA2110

Материал:
алюминиевый сплав
Класс: А
Раскрытие: 110мм
Тип фиксации:
Автоматическая
Усилие разрыва: 35кН



Аксессуары



Телескопическая штанга Польша



Арт. STL200



Арт. STL900



Арт. STL800



Арт. STL601



Арт. STL640



Арт. STL600

Телескопическая штанга предназначена для дистанционной установки СИЗ от падения с высоты: блокирующих устройств, гибких анкерных линий, анкерных петель.

- Используется в сочетании с различными насадками и крюками (приобретаются отдельно).
- Материалы: винилэстеровая труба, стекловолокно
- Диэлектрические свойства: от 28 до 30 кВ
- Длина: 8 м без насадок
- Масса: 4,17 кг
- Не подлежит обязательной сертификации



Сумки



Арт. BAG01



Арт. BAG011

Спасибо за внимание!



SAFE-TEC
СТРАХОВОЧНОЕ ОБОРУДОВАНИЕ